

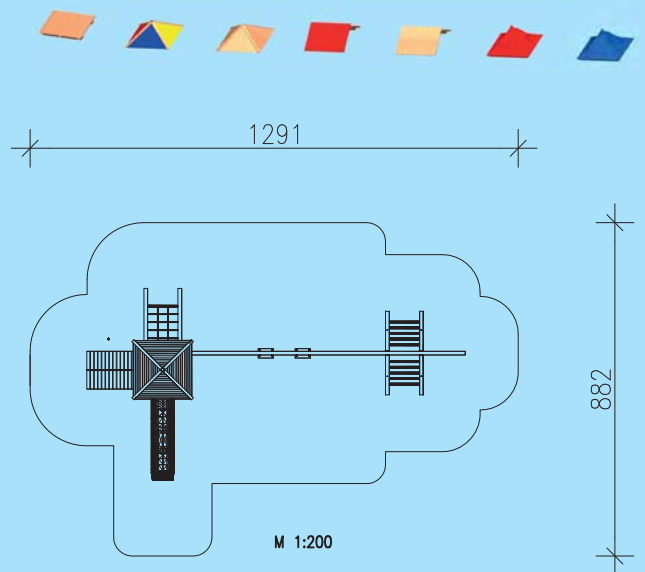

Turmkombination Spatz 019







- 1 Stk. Spielturm mit Spitzdach färbig
Podestfläche 1 x 1 m, Podesthöhe 1,50 m
- 1 Stk. Netzaufstieg mit Netz aus kunststoffummanteltem Stahlseil
- 1 Stk. Schräge Rampe mit kunststoffummanteltem Stahlseil
- 2 Stk. Brüstungselemente mit Eschensprosse
- 1 Stk. Brüstungselement färbige Bretter
- 1 Stk. Kunststoffrutsche mit Welle
Länge 3,20 m mit abriebfester Oberfläche
- 1 Stk. Schaukelbalken, Leimbinder 18 cm hoch, 7,50 m lang
- 2 Paar wartungsfreie Schaukelgelenke
- 2 Stk. Sicherheitsschaukeln mit Kette
- 1 Stk. Kletterbock mit Eschensprossen
- 1 Stk. Strickleiter aus kunststoffummanteltem Stahlseil inkl. Bodenanker



Leimbinder 100/100 mm bzw. 100/180 mm, gehobelt
 Verbindungsschrauben feuerverzinkt
 Metallteile Edelstahl bzw. feuerverzinkt
 Gewicht des schwersten Einzelteiles: 40 kg

Holz: Kiefer, kesseldruckimprägniert, Schutzklasse 4

Geräteabmessung: 508x1000x380cm
 Fallschutz: Rasen, Fallschutzplatten, Kies,
 Rindenmulch, Sand, Hackschnitzel
 Fundamente: 9 Stk. 400/400/400 mm
 5 Stk. 600/400/400 mm

 Ab 3 Jahre
  83,50 m²
  1,50 m
  2 x 10 Std.
  KD 4
  1,50 m